

# Multinel

Руководство  
по эксплуатации

RU KZ



Рожковая кофеварка

**Krema**

Спасибо, что отдали предпочтение бытовой технике Multinel.

Наши товары созданы в соответствии с высокими стандартами качества, эффективности и дизайна. Надеемся, что вам понравится продукция компании и вы также будете выбирать наши изделия в будущем.

Рожковая кофеварка Multinel Krema как личный бариста у вас дома. Она способна быстро и легко приготовить разнообразные виды кофе, от эспрессо до латте, обеспечивая исключительное качество напитка.

Перед тем как начать использовать устройство, ознакомьтесь с данным руководством. В нем представлена важная информация о вашей безопасности, а также советы по использованию кофеварки и уходу за ней.

Сохраните руководство вместе с кассовым чеком и, по возможности, картонной коробкой.

**Служба поддержки пользователей  
Multinel в России: 8 800 755-56-29  
(звонок по России бесплатный)**

# Содержание

Общие сведения .....	4
Меры предосторожности .....	5
Область использования .....	6
Комплектация .....	7
Технические характеристики .....	7
Устройство кофеварки .....	8
Подготовка к работе и использование .....	10
Подготовка к работе .....	10
Приготовление кофе эспрессо .....	11
Приготовление кофе со вспененным молоком .....	12
Подача горячей воды .....	12
Функция памяти объема кофе .....	13
Чистка и уход .....	13
Возможные неполадки и способы их устранения .....	15
Правила хранения, реализации и транспортировки .....	17
Надлежащая утилизация продукта .....	17
Сертификация и гарантия .....	18

## Общие сведения

Рожковая кофеварка Multinel Crema — кофеварка, которая предназначена для приготовления напитков из молотого кофе.

Она быстро и легко готовит различные виды кофе, от эспрессо до латте, обеспечивая непревзойденное качество и вкус напитка. Мощность 1450 Вт и давление пара до 20 бар создают идеальные условия настоящего кофейного шедевра в каждой чашке.

### Комфорт использования

Функция памяти объема напитка позволяет индивидуально настроить и сохранить объемы порции для большой и маленькой чашки прямо в памяти устройства. Благодаря этому подачу напитка не нужно останавливать вручную — процесс прекратится автоматически согласно установленным параметрам.

Тихая работа кофеварки не разбудит близких, если вы привыкли начинать утро с чашки кофе. Не помешает комфортной работе из дома, так как не создаст лишнего шума во время важных видеоконференций или звонков.

### Продуманная эргономика

Шнур длиной 1 метр обеспечивает свободу в выборе места расположения кофеварки, даже если розетка находится на расстоянии.

Резервуар для воды легко мыть, а наглядные отметки уровня воды, расположенные по бокам, облегчают его наполнение.

Поддон для капель легко снимается для очистки или для размещения более высокой чашки.

### Безопасность

Система защиты от перегрева и избыточного давления гарантирует безопасность использования кофеварки и увеличивает ее срок службы. В случае отсутствия воды в резервуаре автоматически запустится программа охлаждения.

Благодаря интуитивно понятному интерфейсу и широкой функциональности пользоваться кофеваркой Multinel Crema легко и приятно. Однако необходимо внимательно изучить данное руководство по эксплуатации и соблюдать изложенные в нем требования по работе с устройством.

## Меры предосторожности

Пожалуйста, внимательно прочтите руководство по эксплуатации. Обратите особое внимание на меры предосторожности. Всегда держите инструкцию под рукой.

- Перед подключением прибора к электросети проверьте, совпадает ли ее напряжение с номинальным напряжением питания прибора (см. технические характеристики).
- Подключайте прибор только к розеткам, имеющим заземление, — это обязательное требование электробезопасности. Используя удлинитель, убедитесь, что он также имеет заземление.
- Выключайте прибор от сети, если не используете длительное время, а также во время очистки или перемещения. Извлекайте шнур сухими руками, удерживая его за вилку, а не за провод.
- Не протягивайте шнур электропитания в дверных проемах или вблизи источников тепла. Следите, чтобы шнур не перекручивался и не перегибался, не соприкасался с острыми предметами, углами и кромками мебели.
- Не устанавливайте прибор на мягкую поверхность, не накрывайте его во время работы.
- Не используйте прибор на открытом воздухе, при высокой температуре, сильном магнитном поле и высокой влажности.
- Не ставьте прибор на горячую поверхность, в области открытого огня или на электроприборы, такие как холодильник.
- Регулярно очищайте и осуществляйте обслуживание деталей кофеварки, чтобы обеспечить качество кофе и продлить срок службы прибора. Перед очисткой прибора убедитесь, что он отключен от сети и полностью остыл. Строго следуйте инструкциям по очистке прибора.
- Корпус прибора может нагреваться во время работы. Не касайтесь горячих поверхностей руками.
- Прибор не предназначен для использования лицами (включая детей до 8 лет) с пониженными физическими, психическими или умственными способностями или при отсутствии у них опыта или знаний, если они не находятся под контролем или не проинструктированы об использовании данного прибора лицом, ответственным за их безопасность. Дети должны находиться под присмотром для недопущения игры с прибором.
- Ремонт прибора должен производиться исключительно специалистом авторизованного сервис-центра. Непрофессионально выполненная работа может привести к поломке прибора, травмам и повреждению имущества.
- Никогда не оставляйте кофеварку без внимания во время работы.

Производитель и импортер не несут ответственности за повреждения, вызванные несоблюдением техники безопасности и правил эксплуатации изделия.

## **Запрещается**

- Использовать кофеварку для приготовления напитков из чая или цикория, насыпать в фильтр любые другие продукты, кроме молотого кофе.
- Погружать корпус прибора в воду или помещать его под струю воды.
- Перемещать прибор и выключать питание во время работы.
- Запускать прибор без воды.
- Использовать прибор при любых неисправностях.

## **Область использования**

Прибор предназначен для бытового и аналогичного применения при температуре и влажности бытового помещения в соответствии с данным руководством:

- в пунктах питания сотрудников магазинов, офисов, фермерских хозяйств и других подразделений;
- потребителями гостиниц, отелей и других мест, предназначенных для проживания;
- в местах, предназначенных для ночлега и завтрака.

Прибор не предназначен для промышленного и коммерческого использования, а также для обработки непищевых продуктов.

Производитель и импортер не несут ответственности за ущерб, возникший в результате неправильного или непредусмотренного настоящим руководством использования.

## Комплектация

Кофеварка Multinel Krema — 1 шт.

Фильтры для рожка — 2 шт.

Ложка-темпер — 1 шт.

Булавка для чистки капучинатора — 1 шт.

Руководство по эксплуатации — 1 шт.

Краткое руководство пользователя — 1 шт.

## Технические характеристики

Напряжение .....	220—240 В, 50 Гц
Мощность .....	1250—1450 Вт
Давление .....	≤20 бар
Объем резервуара для воды .....	1350 мл
Длина шнура .....	1 м
Размер устройства без рожка .....	320×163×303 мм
Вес нетто .....	3,25 кг

# Устройство кофеварки

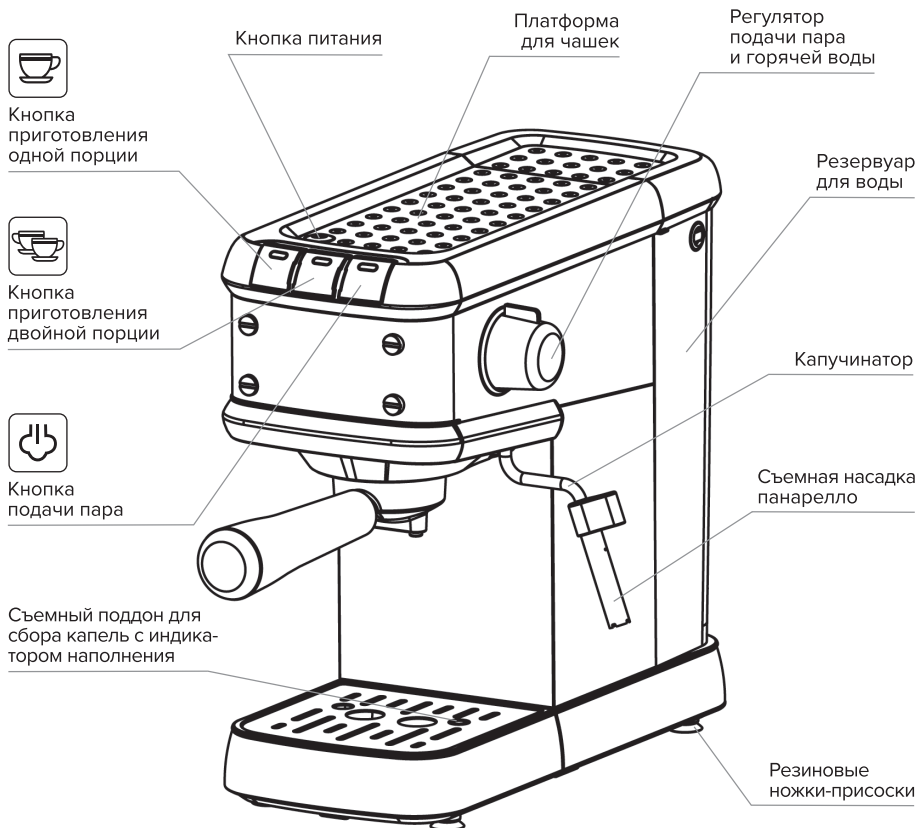





# Подготовка к работе и использование

## Подготовка к работе

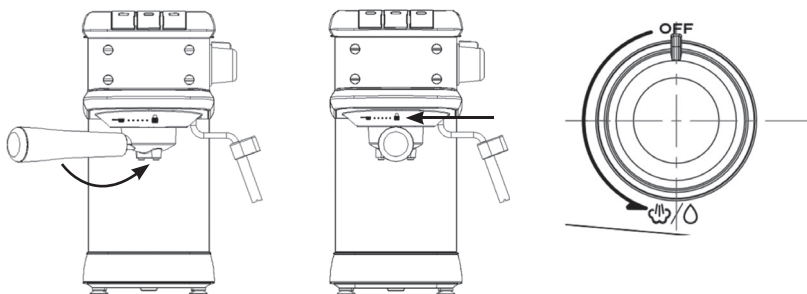

1. Распакуйте кофеварку, удалите все упаковочные материалы.
2. Протрите корпус прибора мягкой сухой тканью. Съемные детали (рожок, фильтры, емкость для воды, ложку-тепер) промойте теплой водой, тщательно просушите все элементы прибора перед включением в сеть.
3. Расположите кофеварку на ровной поверхности.
4. Наполните резервуар водой (уровень воды не должен превышать отметки «MAX») и установите его в корпус кофеварки.
5. Вставьте фильтр в рожок. Для этого выпуклость на фильтре должна совпасть с отверстием на краю рожка. Для того, чтобы в будущем достать фильтр, необходимо совместить его выпуклость с отверстием на краю рожка и потянуть фильтр вверх.
6. Установите рожок вместе с фильтром в кофеварку. Для этого вставьте его снизу вверх в гнездо держателя на корпусе кофеварки и поверните до упора направо, ориентируясь на значок .
7. При этом не следует прилагать значительных усилий, если вы не попали в пазы или рожок встал криво — повторите попытку.





8. Поместите чашку под отверстие для подачи воды.
9. Убедитесь, что регулятор подачи пара и горячей воды находится в положении «OFF».
10. Подключите кофеварку к сети, а затем нажмите кнопку питания на верхней поверхности. Вы услышите щелчок, после чего замигают индикаторы  , это означает, что прибор нагревается.

11. Когда индикаторы перестанут мигать — предварительный нагрев завершен и можно приступать к варке кофе.
12. Выберите одинарную  или двойную  порцию кофе, нажмите на соответствующую кнопку и прибор начнет работать. Подача воды автоматически прекратится.

При первом использовании или после длительного перерыва в эксплуатации произведите очистку кофеварки:





1. Подготовьте прибор к работе, следуя инструкции выше. Фильтр для кофе оставьте пустым.
2. Нажмите кнопку  для большой чашки. Вода пройдет по внутренним трубкам и прочистит их.
3. Вылейте использованную воду из чашки и повторите действие несколько раз.
4. Чтобы горячей водой прочистить капучинатор, подставьте под него чашку и поверните регулятор подачи пара и горячей воды против часовой стрелки в положение  / . Через 5 секунд верните регулятор в исходное положение. Повторите действие несколько раз.

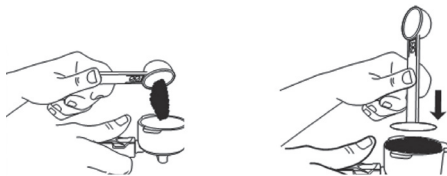

Если не выполнять никаких действий, через 25 минут кофеварка автоматически выключится. Чтобы перезапустить прибор, нажмите любую из функциональных кнопок   .

## Приготовление кофе эспрессо

1. Заполните фильтр молотым кофе с помощью мерной ложки. Для приготовления обычного эспрессо используйте одну мерную ложку кофе (7 грамм порошка) и малый фильтр на одну порцию, для приготовления двойного эспрессо — две ложки (14 грамм порошка) и большой фильтр на две порции. Слегка уплотните кофе с помощью ложки-темпера и уберите его излишки с краев фильтра.







2. Вставьте рожек в сборе в гнездо держателя на корпусе кофеварки и поверните до упора направо, ориентируясь на значок .
3. Включите кофеварку. Когда кнопки  и  будут гореть постоянно, нажмите любую кнопку выбора кофе  / , начнется подача кофе.

4. Чтобы получить одну порцию кофе (примерно 50 мл) нажмите кнопку , чтобы получить двойную порцию (примерно 100 мл) — кнопку . Вы можете увеличить объемы порций. Для этого изучите раздел «Функция памяти объема кофе». Степень помола может повлиять на объем итогового напитка.
5. Подождите некоторое время, и кофе готов. После выключения из рожка некоторое время будут вытекать остатки заваренного кофе.



**Внимание!**  
Не вынимайте рожок во время работы прибора!

## Приготовление кофе со вспененным молоком

1. Приготовьте кофе эспрессо так, как указано в соответствующем разделе.
2. Для приготовления пенки используйте холодное жирное молоко (3,2 — 10%) и высокую чашку, поскольку молоко увеличится в объеме.
3. Когда кофеварка полностью готова к работе и индикаторы кнопок  и  будут гореть постоянно, нажмите кнопку .
4. Погрузите капучинатор с насадкой панарелло примерно на 1 сантиметр в молоко, а затем поверните регулятор подачи пара и горячей воды против часовой стрелки, пока не начнет выходить пар.
5. Когда температура молока достигнет около 60°C и начнут появляться пузырьки, поверните регулятор по часовой стрелке в положение «OFF», нажмите кнопку , чтобы выключить функцию подачи пара.
6. Смешайте ранее приготовленный эспрессо со вспененным молоком в желаемой пропорции.
7. Если в ближайшее время не планируется взбивать молоко — следует незамедлительно промыть капучинатор. Для этого снимите и промойте насадку панарелло. Чтобы промыть сам капучинатор, включите режим подачи горячей воды, это удалит остатки молока из трубки капучинатора. После отключите режим подачи горячей воды и протрите капучинатор мокрой тканью или губкой. Осторожно! Детали могут быть горячими.

**Примечание:**  
перед взбиванием молока сначала выпустите немного воды из капучинатора и следите, чтобы уровень воды в резервуаре был выше минимальной отметки



## Подача горячей воды

После того, как кофеварка будет готова к работе, а индикаторы  и  будут гореть постоянно, поверните регулятор подачи пара и горячей воды против часовой стрелки до тех пор, пока горячая вода не начнет поступать из капучинатора. Чтобы остановить подачу горячей воды, поверните регулятор по часовой стрелке в положение «OFF».

## Функция памяти объема кофе





### Увеличение объема одной порции





Когда кофеварка полностью готова к работе, нажмите и удерживайте в течение 5 секунд кнопку , чтобы начать приготовление напитка. Чтобы остановить приготовление кофе и сохранить настройки объема в памяти прибора, снова нажмите кнопку . Минимальное время приготовления напитка — 10 секунд, максимальное — 30 секунд.



### Увеличение объема двойной порции

Когда кофеварка полностью готова к работе, нажмите и удерживайте в течение 5 секунд кнопку , чтобы начать приготовление напитка. Чтобы остановить приготовление кофе и сохранить настройки объема в памяти прибора, снова нажмите кнопку . Минимальное время приготовления напитка — 30 секунд, максимальное — 50 секунд.

## Восстановление заводских настроек

Когда кофеварка готова к работе, нажмите и удерживайте кнопки  +  в течение 5 секунд, чтобы восстановить установленный объем одной порции. Чтобы восстановить объем двойной порции нажмите и удерживайте кнопки  + .

## Чистка и уход



**Важно!**  
Не используйте для чистки прибора агрессивные, абразивные чистящие средства, а также растворители

- Перед чисткой прибора, убедитесь, что он отключен от сети и полностью остыл.
- Не откладывайте надолго чистку прибора после использования во избежание засорения фильтра и образования трудноудаляемых осадков на деталях кофеварки.
- Не погружайте прибор в воду и другие жидкости. Следите, чтобы вода не попадала на электрические соединения.
- Протирайте корпус прибора влажной мягкой тканью.
- Снимите рожок, удалите остатки кофе из фильтра. Промойте рожок и фильтр в теплой воде, протрите насухо мягкой не ворсистой тканью.
- Очистите присоединительный узел рожка мокрой салфеткой, затем протрите насухо.
- Если прибор использовался для приготовления капучино, снимите насадку панарелло, промойте ее водой и протрите мягкой тканью. Подробно о чистке капучинатора в разделе «Приготовление кофе со вспененным молоком».

- Снимите поддон для сбора капель, слейте скопившуюся жидкость, промойте водой и протрите мягкой тканью.
- Рекомендуем повторять данную процедуру после каждого использования прибора.
- Периодически мойте губкой или мягкой тканью внутреннюю часть резервуара для воды.

Важно!  
Детали кофеварки недопустимо мыть в посудомоечной машине





## Напоминание об удалении накипи

Прибор учитывает каждое приготовление кофе или использование капучинатора как отдельную операцию. Когда суммарное число таких операций достигнет 300, индикаторы кнопок  и  начнут поочередно мигать, пока уровень накипи не вернется к нормальному.

Примечание  
Напоминание об удалении накипи указывает, что данная процедура еще не была выполнена. Несмотря на это, кофеварка продолжит работать, но индикаторы будут поочередно медленно мигать

## Полная очистка и удаление накипи

Регулярная очистка продлевает срок службы прибора, позволяет избавиться от накипи и обеспечить оптимальные результаты в течение длительного времени. Рекомендуем производить очистку не реже 2—3 раз в год.

1. Наполните резервуар для воды средством для удаления накипи (около 10 г). Затем добавьте воду до отметки «MAX» резервуара.
2. Поставьте чашку большой вместимости под выпускное отверстие и нажмите кнопку . Начнется подача горячей воды из выпускного отверстия. Повторите процедуру 2 раза.
3. Проведите очистку капучинатора: одновременно нажимайте кнопки  и  в течение 3 секунд, а затем поверните регулятор подачи пара и горячей воды против часовой стрелки, пока не начнет выходить горячая вода. После 6 секунд работы насос сделает паузу на 10 секунд, операция повторится 18 раз. По ее завершении индикаторы мигнут 3 раза, прибор издаст 3 звуковых сигнала, после чего автоматически выключится. На этом этапе счетчик операций обнулится.
4. Промойте резервуар и налейте в него чистую воду.
5. Нажмите кнопку , начнется подача горячей воды из выпускного отверстия. Повторите процедуру 2—3 раза.
6. Проведите очистку капучинатора: поверните регулятор подачи пара и горячей воды против часовой стрелки, пока не начнет выходить горячая вода. Через 5 секунд верните регулятор в исходное положение. Повторите процедуру 3—4 раза.

# Возможные неполадки и способы их устранения

Если неисправность не удастся решить самостоятельно, необходимо обратиться к продавцу изделия или на горячую линию импортера по телефону 8 800 755-56-29 или e-mail: garotdel@mail.ru

Неисправность	Причина поломки	Устранение
Кофе не поступает (не выходит из носика рожка)	Нет воды в резервуаре для воды	Заполните резервуар водой
	Закупорены выходные отверстия напитка на рожке и фильтре	Очистите отверстия носиков на рожке и прочистите фильтр
	Неправильно установлен резервуар для воды и клапан на дне не открыт	Проверьте, правильно ли установлен резервуар для воды. Слегка нажмите на него, чтобы открыть клапан на дне
	Кофеварка не завершила процесс предварительного нагрева воды	Подождите, пока кофеварка нагреется, прежде чем готовить кофе
Кофе быстро поступает (выходит из носика рожка)	Кофеварка находится в состоянии подачи пара или горячей воды	Поверните регулятор подачи пара и горячей воды в положение «OFF»
	Молотый кофе недостаточно спрессован	Увеличьте прессование молотого кофе
	Недостаточное количество молотого кофе	Увеличьте количество молотого кофе
	Крупный помол кофе	Используйте только молотый кофе для кофеварок эспрессо
Кофе медленно поступает (выходит из носика рожка)	Несоответствующее качество молотого кофе	Замените молотый кофе
	Молотый кофе слишком спрессован	Уменьшите прессование кофе
	Избыточное количество молотого кофе	Уменьшите количество молотого кофе
	Слишком мелкий помол кофе	Используйте только молотый кофе для кофеварок эспрессо

Неисправность	Причина поломки	Устранение
Индикаторы кнопок  и  поочередно мигают	Напоминание о необходимости провести очистку от накипи	Выполните очистку от накипи, как это описано в разделе «Чистка и уход»
Капучинатор не выдает пар/горячую воду	Подача пара/воды запущена до завершения предварительного нагрева	Запускать подачу пара/воды нужно после того, как индикатор пара перестанет мигать и загорится в обычном режиме
	В резервуаре для воды кончилась вода	Залейте воду в резервуар не ниже отметки минимума
	Капучинатор и его части загрязнены или плохо промыты	Тщательно прочистите капучинатор и насадку панарелло. При необходимости используйте булавку для чистки капучинатора
Молоко не взбивается	Используется неправильное молоко	Пена не может взбиться из обезжиренного молока
	Молоко было нагрето до температуры кипения	Такое молоко взбить не получится, используйте холодное некипяченое молоко
	Капучинатор опущен в молоко слишком низко	Используйте капучинатор, как это описано в главе «Приготовление кофе со вспененным молоком».
	Используемая чашка для взбивания молока слишком большая или не той формы	Используйте высокую и узкую чашку
Прибор не работает, индикация не горит	Нет напряжения в сети	Проверьте наличие напряжения в сети
	Шнур питания поврежден	Немедленно отключите прибор и обратитесь в авторизованный сервисный центр

## Правила хранения и реализации

Изделие должно храниться в помещении при температуре воздуха от  $-20^{\circ}\text{C}$  до  $+40^{\circ}\text{C}$  и относительной влажности воздуха до 80%. В помещениях, где хранятся изделия, не должно быть паров кислот, щелочей и других химически активных веществ, пары или газы которых могут вызвать коррозию.

Реализация осуществляется в соответствии с договорами на поставку.

## Правила транспортировки

Изделие и носители данных в упаковке могут транспортироваться автомобильным, железнодорожным, морским и авиационным (в герметизированных отсеках) видами транспорта на любое расстояние, при условии защиты их от грязи и атмосферных осадков. Транспортировка должна осуществляться в соответствии с правилами перевозок, действующими на каждом виде транспорта. Размещение и крепление транспортной тары с упакованными изделиями в транспортных средствах должны обеспечивать ее устойчивое положение и не допускать перемещения во время транспортировки.

## Надлежащая утилизация продукта



Этот символ на продукте или описании к нему указывает, что данный продукт не подлежит утилизации вместе с другими домашними отходами по окончании срока службы. Для предотвращения возможного ущерба окружающей среде или здоровью человека вследствие неконтролируемой утилизации отходов, пожалуйста, отделите этот продукт от других типов отходов и утилизируйте его надлежащим образом для рационального повторного использования материальных ресурсов.

Домашним потребителям следует связаться с розничным торговым представителем, у которого продукт был приобретен, или местными органами власти, для получения подробной информации о том, куда и как доставить данный прибор для экологически безопасной переработки.

Промышленным потребителям следует связаться с поставщиком и проверить сроки и условия контракта на закупку. Данный продукт не следует утилизировать совместно с другими коммерческими отходами.



# Сертификация и гарантия

Multinel Krema соответствует требованиям ТР ТС 004/2011, ТР ТС 020/2011, ТР ЕАЭС 037/2016.

Гарантия действует при условии соблюдения следующих условий:

- не нарушены правила и условия эксплуатации, изложенные в документации, передаваемой потребителю в комплекте с изделием;
- отсутствуют механические повреждения, следы неквалифицированного ремонта, изменений конструкции или схемы изделия, возникшие после передачи товара потребителю;
- отсутствуют повреждения или неисправности, вызванные пожаром, молнией или другими природными явлениями, умышленными или неосторожными действиями, небрежным обращением, воздействием высоких или низких температур, коррозией, окислением, попаданием внутрь изделия посторонних предметов, веществ, жидкостей, насекомых и пр.;
- наличия целостной маркировки с серийным номером и моделью изделия.

Гарантийный период на изделие Multinel Krema составляет 12 месяцев с даты приобретения товара

Гарантийные обязательства не распространяются на расходные материалы (например, аккумуляторы), детали отделки и корпуса, аксессуары и прочие детали, обладающие ограниченным сроком использования, а также на документацию, прилагаемую к изделию.

Multinel тұрмыстық техникасына басымдық бергеніңіз үшін рақмет. Тауарларымыз сапаның, тиімділік пен дизайнның жоғары стандарттарына сәйкес жасалған. Сізге компанияның өнімі ұнайтынына және сіз болашақта біздің өнімдерді таңдайтыныңызға сенімдіміз.

Multinel Krema кофе қайнатқышы үйіңіздегі жеке бариста сияқты. Ол сусынның айрықша сапасын қамтамасыз етіп, эспрессодан латтеге дейін әртүрлі кофе түрлерін жылдам әрі оңай дайындайды.

Құрылғыны қолдануды бастамас бұрын осы нұсқаулықпен танысыңыз. Онда қауіпсіздігіңіз туралы маңызды ақпарат, сондай-ақ кофе қайнатқышты қолдануға және оған күтім жасау кеңестері келтірілген.

Нұсқаулықты кассалық чекпен және мүмкіндік болса картоп қораппен бірге сақтап қойыңыз.

**Ресейдегі Multinel пайдаланушыларын қолдау қызметі: 8 800 755-56-29  
(Ресей бойынша қоңырау шалу тегін)**

# Мазмұны

Жалпы мәліметтер .....	20
Сақтық шаралары .....	21
Қолдану саласы .....	22
Жиынтықталым .....	23
Техникалық сипаттамалары .....	23
Кофе қайнатқыштың құрылғысы .....	24
Жұмысқа дайындық және қолдану .....	25
Жұмысқа дайындық .....	25
Эспрессо кофеcін дайындау .....	26
Көпірген сүтпен кофе дайындау .....	27
Ыстық суды беру .....	27
Кофе мөлшері жадының функциясы .....	28
Тазалау және күтім жасау .....	30
Ықтимал ақаулар мен оларды жою тәсілдері .....	32
Сақтау, сату және тасымалдау ережелері .....	32
Өнімді тиісті кәдеге жарату .....	32
Сертификаттау және кепілдік .....	33

## Жалпы мәліметтер

Multinel Crema кофе қайнатқышы — бұл ұнтақталған кофеден сусындарды дайындауға арналған мүйізді кофе қайнатқыш.

Ол сусынның керемет сапасы мен дәмін қамтамасыз етіп, эспрессодан латтеге дейін әртүрлі кофе түрлерін жылдам әрі оңай дайындайды. Қуаты 1450 Вт және 20 бар дейін бу қысымы әр шыныаяқта нағыз кофе туындысы үшін қолайлы шарттар жасайды.

### Қолдану ыңғайлылығы

Сусын мөлшерінің жад функциясы тікелей құрылғының жадында үлкен және кішкентай шыныаяқ үшін үлестің көлемдерін жеке теңшеуге және сақтауға мүмкіндік береді. Бұның арқасында сусынды беруді қолмен тоқтату керек емес — процесс белгіленген параметрлерге сәйкес автоматты түрде тоқтайды.

Таңертең кофе шыныаяғымен оянуды үйренсеңіз, кофе қайнатқыштың тыныш жұмысы жақындарыңызды оятпайды. Үйде ыңғайлы жұмыс істеуге кедергі келтірмейді, өйткені маңызды бейнеконференциялар немесе қоңыраулар кезінде шуылдамайды.

### Ойластырылған эргономика

Тіпті розетка алыста болса да, ұзындығы 1 метр баусым кофе қайнатқышың орналасу орнын таңдау еркіндігін қамтамасыз етеді.

Суға арналған сұйыққойманы жуу оңай, ал бүйір жағында орналасқан су деңгейінің көрнекі белгілері оны толтыруды жеңілдетеді.

Тамшыларға арналған тұғырық тазарту немесе одан жоғары шыныаяқты орналастыру үшін оңай алынады.

### Қауіпсіздік

Қызып кетуден және артық қысымнан қорғау жүйесі кофе қайнатқышты қолдану қауіпсіздігіне кепілдік береді және қызмет ету мерзімін ұлғайтады. Сұйыққоймада су болмаған кезде салқындату бағдарламасы автоматты түрде іске қосылады.

Түйсік деңгейінде түсінікті интерфейсі мен кең функционалдығы арқасында Multinel Crema кофе қайнатқышын қолдану оңай әрі жағымды. Алайда осы пайдалану жөніндегі нұсқаулықты мұқият зерделеп, аппаратпен жұмыс істеу жөніндегі онда көрсетілген талаптарды қадағалау қажет.

## Сақтық шаралары

Пайдалану жөніндегі нұсқаулықты мұқият оқып шығыңыз. Сақтық шараларына ерекше назар аударыңыз. Нұсқаулықты әрқашан жаныңызда ұстаңыз.

- Аспапты электр желісіне қосар алдында оның кернеуі құралдың қуат көзінің номиналды кернеуіне сәйкес келетінін тексеріңіз (бұйымның техникалық сипаттамаларын қар.).
- Аспапты тек жерге тұйықталуы бар розеткаларға ғана қосыңыз — бұл электр қауіпсіздігіне қойылатын міндетті талап. Ұзартқышты пайдалана отырып, оның да жерге тұйықталғандығына көз жеткізіңіз.
- Егер ұзақ уақыт қолданылмаса, сондай-ақ тазарту немесе көшіру кезінде аспапты желіден ажыратыңыз. Баусымын құрғақ қолмен, сымнан емес ашадан ұстап тұрып суырыңыз.
- Электр қуаттандыру баусымын есік ойықтарынан немесе жылу көзінің жанында тарпаңыз. Баусымның бұралып кетпеуін және майыспауына, өткір заттармен, жиһаздың бұрыштары мен жиектеріне жанаспауын қадағалаңыз.
- Аспапты жұмсақ бетке орнатпаңыз, оны жұмыс кезінде жаппаңыз.
- Аспапты ашық ауада, жоғары температурада, қатты магниттік өрісте және жоғары ылғалдылықта қолданбаңыз.
- Аспапты ыстық бетке, ашық от аймағына немесе тоңазытқыш сияқты электр аспаптарға қоймаңыз.
- Кофенің сапасын қамтамасыз ету және аспаптың қызмет ету мерзімін ұзарту үшін кофе қайнатқыш бөлшектерін үнемі тазартыңыз және бөлшектеріне қызмет көрсетіңіз. Аспапты тазартудың алдында, оның желіден ажыратылғандығына және толығымен суығандығына көз жеткізіңіз. Аспапты күтіп ұстау бойынша нұсқаулықты қатаң ұстаныңыз.
- Аспаптың беті, жұмыс барысында қызуы мүмкін. Ыстық беттерді қолыңызбен ұстамаңыз.
- Аспап ақыл-ой, психикалық немесе физикалық қабілеттері төмен адамдардың (8 жасқа дейінгі балаларды қоса алғанда) пайдалануына не олардың тәжірибесі немесе білімі болмаған жағдайда пайдалануға арналмаған. Олар қауіпсіздікке жауапты адамның бақылауда болуы немесе аспапты пайдалану туралы нұсқаулықтан өтуі тиіс. Балалар құралмен ойнауын болдырмас үшін қарауда болуы тиіс.
- Аспапты тек авторландырылған сервис-орталығының маманы жөндеуі тиіс. Кәсіби емес орындалған жұмыс аспаптың бұзылуына, жарақатқа және мүлктің бүлінуіне әкелуі мүмкін.
- Ешқашан кофе қайнатқышты жұмыс кезінде қараусыз қалдырмаңыз.

Өндіруші мен импорттаушы қауіпсіздік техникасының және бұйымды пайдалану ережелерін ұстанбаудан туындаған ақаулықтарға жауапкершілік тартпайды

## Тыйым салынады

- Кофе қайнатқышты шайдан немесе шашыратқыдан сусындарды дайындау үшін қолдануға, сүзгіге ұнтақталған кофеден басқа кез келген өнімдерді себуге.
- Аспаптың корпусын суға салуға және су ағынының астында ұстауға.
- Аспапты көшіруге және жұмыс кезінде қуатын өшіруге.
- Суы жоқ аспапты іске қосуға.
- Аспапты кез келген жарамсыздықтар кезінде қолдануға.

## Қолдану саласы

Аспап осы нұсқаулыққа сәйкес тұрмыстық және ұқсас үй-жайдың температурасы мен ылғалдылығы кезінде тұрмыстық қолдануға арналған:

- дүкендердің, кеңселердің, фермерлік шаруашылықтардың және басқа да бөлімшелердің қызметкерлерін тамақтандыру пункттерінде;
- қонақ үйлердегі, мейманханалардағы және тұруға арналған басқа жерлердегі тұтынушыларға;
- түнеуге және таңғы асқа арналған орындарда.

Аспап өнеркәсіптік және коммерциялық пайдалануға, сондай-ақ тағамдық емес өнімдерді өңдеуге арналмаған.

Өндіруші және импорттаушы осы нұсқаулықтағы дұрыс емес немесе көзделмеген пайдалану нәтижесінде туындаған залал үшін жауапты болмайды.

## Жиынтықталымы

Multinel Krema кофе қайнатқышы — 1 дана

Мүйізге арналған сүзгі — 2 дана

Қасық-темпер — 1 дана

Капучинаторды тазартуға арналған түйреуіш — 1 дана

Пайдалану жөніндегі нұсқаулық — 1 дана.

Пайдаланушының қысқаша нұсқаулығы — 1 дана

## Техникалық сипаттамалары

Кернеуі .....	220—240 В, 50 Гц
Қуаты .....	1250—1450 Вт
Қысым .....	≤20 бар
Суға арналған ыдыстың көлемі .....	1350 мл
Баусымның ұзындығы .....	1 м
Құрылғының өлшемі мүйізсіз .....	320×163×303 мм
Таза салмағы .....	3,25 кг

# Кофе қайнатқыштың құрылғысы

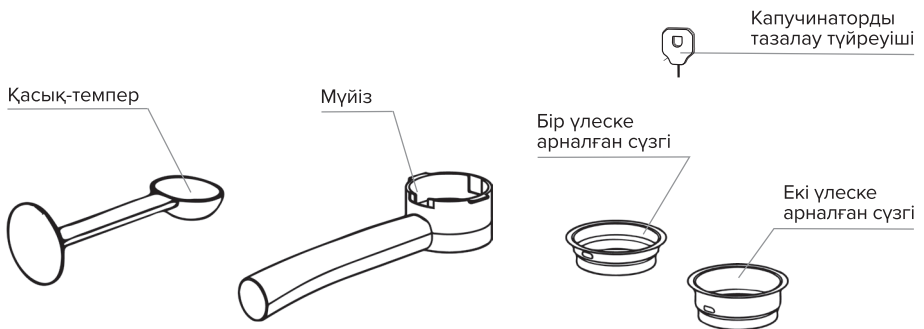
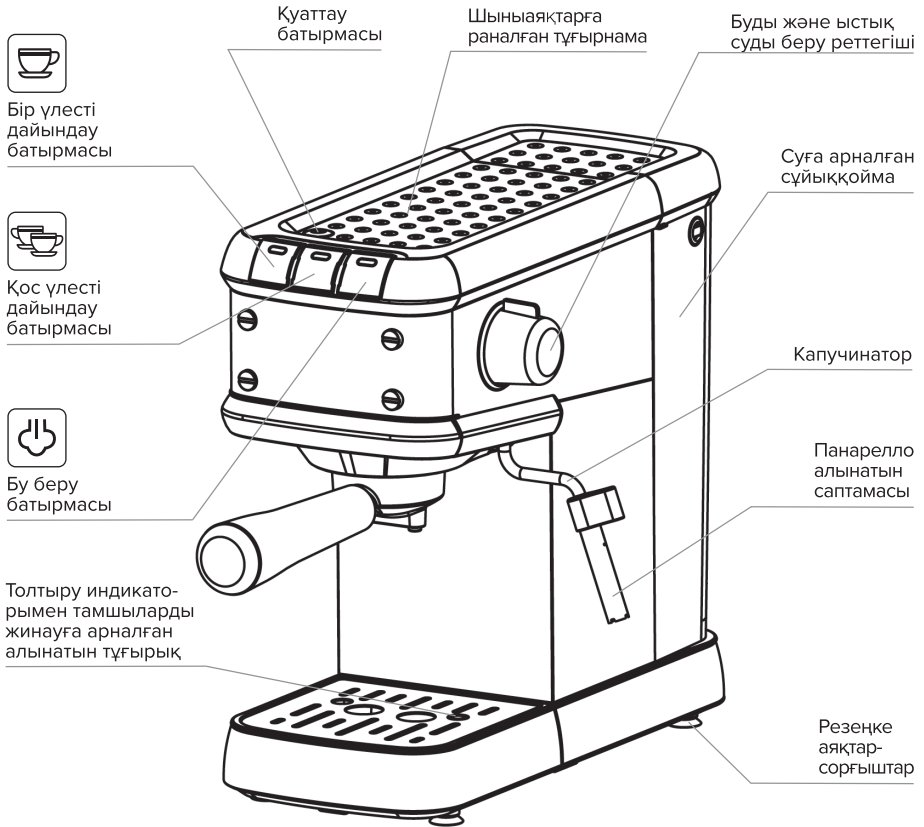





# Жұмысқа дайындық және қолдану

## Жұмысқа дайындық

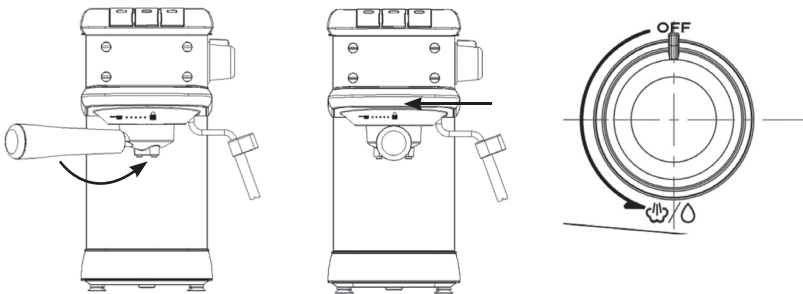
1. Кофе қайнатқышты қаптамадан шығарыңыз, барлық қаптау материалдарын алыңыз.
2. Аспаптың корпусын жұмсақ құрғақ матамен сүртіңіз. Алынатын бөлшектерді (мүйіз, сүзгілер, су сыйымдығы, қасық-темпер) жылы сумен жуыңыз, желіге қосар алдында аспаптың барлық элементтерін мұқият құрғатыңыз.
3. Кофе қайнатқышты тегіс бетке орналастырыңыз.
4. Сұйыққойманы сумен толтырыңыз (су деңгейі «MAX» белгісінен асып кетпеуі тиіс) және оны кофе қайнатқыштың корпусына орнатыңыз.
5. Сүзгіні мүйізге салыңыз. Бұл үшін сүзгідегі шығыңқы жер мүйіздің шетіндегі саңылауға сәйкес келуі тиіс. Болашақта сүзгіні алып шығару үшін оның шығыңқы жерін мүйіздің шетіндегі саңылаумен үйлестіріп, сүзгіні жоғары тарту қажет.
6. Кофеқайнатқышқа сүзгісімен мүйізшені орнатыңыз. Бұл үшін оны кофе қайнатқыштың корпусындағы ұстағыштың ұяшығына астынан үстіне қарай салыңыз және  белгішесіне бағытталып оны тірелгенше оңға бұрыңыз.
7. Бұл ретте ойықтарға тимесеңіз немесе мүйіз қисайып тұрса көп күш салудың қажеті жоқ — әрекетті қайталаңыз.



8. Шыныаяқты суды беруге арналған саңылаудың астына қойыңыз.
9. Бұды және ыстық суды беру реттегіші «OFF» күйінде екендігіне көз жеткізіңіз.
10. Кофе қайнатқышты желіге қосыңыз, кейін жоғарғы беттегі қуат батырмасын басыңыз. Сіз шертпек дыбысын естисіз, содан кейін   индикаторлары жанып-сөнеді, бұл аспаптың қыздырылғанын білдіреді.

- Индикатор жанып-сөнуін тоқтатса — алдын ала қыздыру аяқталды және кофе дайындауға кірісуге болады.
- Дара ☕ немесе қосарлы ☕☕ кофе үлесін таңдаңыз, тиісті батырманы басыңыз және аспап жұмысын бастайды. Суды беру автоматты түрде тоқтатылады. Когда индикаторы перестанут мигать — предварительный нагрев завершен и можно приступать к варке кофе.

Бірінші қолданған кезде немесе пайдаланудағы ұзақ үзілістен кейін кофе қайнатқышты тазартыңыз:

- Жоғарғы нұсқаулықты орындап, аспапты жұмысқа дайындаңыз. Кофе сүзгісін бос қалдырыңыз.
- Үлкен шыныаяқ үшін ☕ батырмасын басыңыз. Су ішкі түтіктерден өтеді және оларды тазартады.
- Қолданылған суды шыныаяқтан ағызыңыз және әрекетті бірнеше рет қайталаңыз.
- Ыстық сумен капучинаторды тазалау үшін оның астына шыныаяқты қойыңыз және буды және ыстық суды беру реттегішін сағат тіліне қарсы ☕/☉ күйіне бұрыңыз. 5 секундтан кейін реттегішті бастапқы қалыпқа қайтарыңыз. Әрекетті бірнеше рет қайталаңыз.



Егер ешқандай әрекеттер жасалмаса, 25 минуттан соң кофе қайнатқыш автоматты түрде сөнеді. Аспапты қайта іске қосу үшін ☕☕☕ функционалдық батырмаларының кез келгенін басыңыз.

## Эспрессо кофесін дайындау

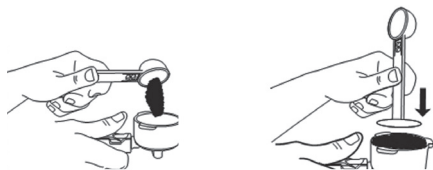
- Сүзгіні өлшеуіш қасықпен ұнтақталған кофемен толтырыңыз. Кәдімгі эспрессоны дайындау үшін кофенің бір өлшеу қасығын (7 грамм ұнтақ) және бір үлеске шағын сүзгіні қолданыңыз, қос эспрессоны дайындау үшін екі қасықты (14 грамм ұнтақ) және екі үлеске үлкен сүзгіні қолданыңыз. Кофені сәл ғана қасық-темпермен тығыздаңыз және сүзгінің шетіндегі артық мөлшерін алып тастаңыз.







- Кофе қайнатқыштың корпусындағы ұстағыштың ұяшығына жиынтықтағы мүйізді салыңыз және ☒ белгішесіне бағытталып оны тірелгенше оңға бұрыңыз.
- Кофе қайнатқышты қосыңыз. ☕ және ☕ батырмалары үнемі жанса, ☕/☕ кез келген кофені таңдау батырмасын басыңыз, кофе беріледі.

4. Бір кофе үлесін (шамамен 50 мл) алу үшін  батырмасын, қос үлесті алу үшін (шамамен 100 мл)  батырмасын басыңыз. Сіз үлестің мөлшерін көбейте аласыз. Бұл үшін «Кофенің мөлшер жадының функциясы» бөлімін оқып шығыңыз. Ұнтақтау дәрежесі соңғы сусынның мөлшеріне әсер етуі мүмкін.
5. Шамалы уақыт күте тұрыңыз және кофе дайын. Сөндіргеннен кейін мүйізден бірақ уақыт бойы пісірілген кофенің қалдықтары ағады.

Назар аударыңыз! Аспапты жұмыс істеп тұрған кезде мүйізді шығарып алмаңыз!



## Көпірген сүтпен кофе дайындау

1. Эспрессо кофесін тиісті бөлімде көрсетілгендей дайындаңыз.
2. Көбікті дайындау үшін салқын майлы сүтті (3,2—10%) және жоғары шыныаяқты қолданыңыз, өйткені сүттің мөлшері көбейеді.
3. Кофе қайнатқыш толығымен жұмысқа дайын болса және  мен  батырмаларының индикаторлары үнемі жанса,  батырмасын басыңыз.
4. Панарелло саптамасы бар капучинаторды шамамен 1 сантиметрге сүтке батырыңыз, кейін буды және ыстық суды беру реттегішін бу шыға бастамайынша сағат тіліне қарсы бұрыңыз.
5. Ескертпе: сүтті шайқаудың алдында алдымен капучинатордан біраз суды шығарыңыз және сұйыққоймадағы су деңгейі ең аз белгіден жоғары болғанын бақылаңыз.
6. Сүт температурасы шамамен 60°C жеткенде және көпіршіктер пайда болғанда реттегішті сағат тілі бойынша «OFF» күйіне бұрыңыз және буды беру функциясын сөндіру үшін  батырмасын басыңыз.
7. Бұрын дайындалған эспрессоны көпірген сүтпен қалаған пропорцияда араластырыңыз.
8. Егер жақын арада сүтті шайқау жоспарланбаса — капучинаторды дереу жуу керек. Бұл үшін панарелло саптамасын алыңыз және жуыңыз. Капучинатордың өзін жуу үшін ыстық суды беру режимін қосыңыз, бұл капучинатордың түтігінен сүт қалдықтарын жояды. Содан кейін ыстық суды беру режимін сөндіріңіз және капучинаторды дымқыл матамен немесе ысқышпен сүртіңіз. Абайлаңыз! Бөлшектері ыстық болуы мүмкін.

Внимание!  
Не вынимайте  
рожок во время  
работы прибора!

Примечание:  
перед взбивани-  
ем молока сна-  
чала выпустите  
немного воды  
из капучинатора  
и следите, чтобы  
уровень воды  
в резервуаре был  
выше минималь-  
ной отметки

## Ыстық суды беру

После того, как кофеварка будет готова к работе, а индикаторы  и  будут гореть постоянно, поверните регулятор подачи пара и горячей воды против часовой стрелки до тех пор, пока горячая вода не начнет поступать из капучинатора. Чтобы остановить подачу горячей воды, поверните регулятор по часовой стрелке в положение «OFF».

## Кофе мөлшері жадының функциясы



### Бір үлестің мөлшерін ұлғайту

Кофе қайнатқыш жұмысқа толығымен дайын болса, сусынды дайындауды бастау үшін батырмасын 5 секунд басып тұрыңыз. Кофе дайындауды тоқтату және аспаптың жадындағы мөлшер теңшелімдерін сақтау үшін қайтадан батырмасын басыңыз. Сусынды дайындаудың ең аз уақыты — 10 секунд, ең көп уақыты — 30 секунд.



### Қос үлестің мөлшерін ұлғайту

Кофе қайнатқыш жұмысқа толығымен дайын болса, сусынды дайындауды бастау үшін батырмасын 5 секунд басып тұрыңыз. Кофе дайындауды тоқтату және аспаптың жадындағы мөлшер теңшелімдерін сақтау үшін қайтадан батырмасын басыңыз. Сусынды дайындаудың ең аз уақыты — 30 секунд, ең көп уақыты — 50 секунд.

## Зауыттық теңшеулерді қалпына келтіру

Кофе қайнатқыш жұмысқа дайын болса, бір үлестің белгіленген мөлшерін қалпына келтіру үшін 5 секунд бойы + батырмаларын басып тұрыңыз. Қос үлестің мөлшерін қалпына келтіру үшін + батырмаларын басып тұрыңыз.

## Тазалау және күтім жасау

Маңызды!  
Аспапты тазалау үшін агрессивті, абразивті тазартқыштарды, сондай-ақ еріткіштерді пайдаланбаңыз

- Аспапты тазартудың алдында, оның желіден ажыратылғандығына және толығымен суығандығына көз жеткізіңіз.
- Сүзгіштің бітелуін және кофе қайнатқыштың бөлшектерінде қиын жойылатын шөгінділердің пайда болуын болдырмау үшін пайдаланғаннан кейін құралды тазалауды ұзақ уақытқа кейінге қалдырмаңыз.
- Аспапты суға немесе басқа сұйықтықтарға батырмаңыз. Судың электрлік қосылыстарға тимегенін бақылаңыз.
- Аспап корпусын дымқыл жұмсақ шүберекпен сүртіңіз. Мүйізді алып тастаңыз, сүзгіден кофе қалдықтарын алып тастаңыз. Мүйізді және сүзгіні жылы суда жуыңыз, жұмсақ, түкті емес шүберекпен құрғатып сүртіңіз.
- Мүйіздің қосқыш түйінін дымқыл майлықпен тазалаңыз, кейін құрғатып сүртіңіз.
- Егер аспап капучиноны дайындау үшін қолданылса, панарелло саптамасын алып тастаңыз, оны сумен шайыңыз және жұмсақ шүберекпен сүртіңіз. Капучинаторды тазалау туралы толығырақ «Көпірген сүтпен кофе дайындау» бөлімінде қараңыз.

- Тамшыларды жинау тұғырығын алып тастаңыз, жиналған тамшыларды ағызыңыз, сумен жуыңыз және жұмсақ шүберекпен сүртіңіз.
- Аспапты әр қолданғаннан кейін осы рәсімді қайталауды ұсынамыз.
- Суға арналған сұйыққойманың ішкі бөлігін ысқышпен немесе жұмсақ шүберекпен жуып тұрыңыз.

Кофе қайнатқыштың бөлшектерінен ыдыс-аяқ жуатын машинада жууға болмайды

## Қақты кетіру туралы ескерту

Аспап әрбір кофе дайындауды немесе капучинаторды қолдануды бөлек операция ретінде ескереді. Мұндай операциялардың жиынтық саны 300-ге жетсе, ☕ және ☕ батырмаларының индикаторлары қақ деңгейі қалыпты деңгейге келмейінше кезектесіп жанып-сөнеді.

Ескертпе  
Қақты кетіру туралы ескерту бұл рәсімнің орындалмағанын көрсетеді. Кофе қайнатқыш бұған қарамастан жұмысын жалғастырады, бірақ индикаторлар кезектесіп баяу жанып-сөнеді.

## Толық тазарту және қақты кетіру

Үнемі тазарту аспаптың қызмет ету мерзімін ұзартады, қақты кетіруге және ұзақ уақыт бойы оңтайлы нәтижелерді қамтамасыз етуге көмектеседі. Тазартуды жылына 2—3 реттен сиретпей жүргізу ұсынылады.

1. Суға арналған сұйыққойманы қақты кетіруге арналған құралмен (шамамен 10 г) толтырыңыз. Кейін сұйыққойманың «MAX» белгісіне дейін суды қосыңыз.
2. Шығыс саңылаудың астына сыйымдылығы үлкен шыныаяқты қойыңыз және ☕ батырмасын басыңыз. Шығыс саңылаудан ыстық су беріледі. Рәсімді 2 рет қайталаңыз.
3. Капучинаторды тазалаңыз: бір уақытта ☕ және ☕ батырмаларын 3 секунд бойы ұстап тұрыңыз, кейін буды және ыстық суды беру реттегішін ыстық су шықпайынша сағат тіліне қарсы бұрыңыз. 6 секунд жұмыс істегеннен кейін сорғы 10 секундқа үзіліс жасайды операция 18 рет қайталанады. Ол аяқталған соң индикаторлар 3 рет жанып-сөнеді, аспап 3 дыбыстық сигнал шығарады, содан кейін автоматты түрде сөндіріледі. Бұл кезеңде операциялар есептегіші нөлге айналады.
4. Сұйыққойманы жуыңыз және оған таза су құйыңыз.
5. ☕ батырмасын басыңыз, шығыс саңылаудан ыстық су беріледі. Рәсімді 2—3 рет қайталаңыз.
6. Капучинаторды тазалаңыз: буды және ыстық суды беру реттегішін ыстық су шықпайынша сағат тіліне қарсы бұрыңыз. 5 секундтан кейін реттегішті бастапқы қалыпқа қайтарыңыз. Рәсімді 3—4 рет қайталаңыз.

# Ықтимал ақаулар мен оларды жою тәсілдері

Егер ақаулықты өз бетінше шешу мүмкін болмаса, бұйымды са-тушыға немесе 8 800 755-56-29 телефоны бойынша импорттаушының жедел желісіне немесе e-mail: garotdel@mail.ru жүгіну қажет

## Ақаулық

Кофе келмейді (мүйіз тұмсығынан шықпайды)

## Ақаулықтың себебі

Су сұйыққоймасында су жоқ

Мүйізде және сүзгіде су-сынның шығыс саңылаула-ры бітелген.

Суға арналған сұйыққойма дұрыс орнатылмаған және түбіндегі клапан ашыл-маған

Кофе қайнатқыш суды ал-дын ала қыздыру процесін аяқтамады

Кофе қайнатқыш буды немесе ыстық суды беру күйінд

## Ақауларды жою

Ыдысты сумен толтырыңыз

Мүйіздегі тұмсықтардың саңылауларын тазалаңыз және сүзгіні тазартыңыз

Суға арналған сұйыққой-маның дұрыс орнатылға-нын тексеріңіз. Түбіндегі клапанды ашу үшін оны сәл ғана басыңыз

Кофені дайындаудың ал-дында кофе қайнатқыштың қыздырылғанын күте тұрыңыз

Буды және ыстық суды беру реттегішін OFF күйіне бұрыңыз

Кофе тез келеді (мүйіздің тұмсығынан шығады)

Ұнтақталған кофе жет-кіліксіз баспақталған

Ұнтақталған кофенің жет-кіліксіз мөлшері

Кофені ірілеп ұнтақтау

Ұнтақталған кофенің тиісті емес сапасы

Ұнтақталған кофені бас-пақтауды ұлғайтыңыз

Ұнтақталған кофенің мөл-шерін ұлғайтыңыз

Эспрессо кофе қайнатқыш-тары үшін тек ұнтақталған кофені қолданыңыз

Ұнтақталған кофені ауы-стырыңыз

Кофе баяу келеді (мүйіздің тұмсығынан шығады)

Ұнтақталған кофе тым қатты баспақталған

Ұнтақталған кофенің артық мөлшері

Тым ұсақ кофені ұнтақтау

Кофені баспақтауды азай-тыңыз.

Ұнтақталған кофенің мөл-шерін азайтыңыз

Эспрессо кофе қай-натқыштары үшін тек ұнтақталған кофені қолда-ныңыз

Ақаулық	Ақаулықтың себебі	Ақауларды жою
☹ және ☹ батырмаларының индикаторы кезектесіп жанып-сөнеді	Қақтан тазарту қажеттілігі туралы ескерту	«Тазалау және күтім жасау» бөлімінде сипатталғандай қақтан тазартуды орындаңыз
Капучинатор буды / ыстық суды бермейді	Буды/суды беру алдын ала қыздыру аяқталғанша іске қосылды  Суға арналған сұйыққоймада су бітіп қалды	Бу индикаторы жанып-сөнуді тоқтатқанда және кәдімгі режимде жанған кезде буды/суды беруді іске қосу керек  Суды сұйыққоймаға ең аз деңгейден төмен болмайтындай құйыңыз
	Капучинатор мен оның бөліктері ластанған немесе нашар жуылған	Капучинаторды және панарелло саптамасын мұқият тазартыңыз. Қажет болса капучинаторды тазалау түйреуішін қолданыңыз
Сүт шайқалмайды	Дұрыс емес сүт қолданылады  Сүт қайнау температурасына дейін қыздырылды  Капучинатор сүтке тым төмен батырылған  Қолданылатын сүтті шайқау шыныаяғы тым үлкен немесе пішіні сәйкес келмейді	Көбік майы алынған сүттен шайқала алмайды  Мұндай сүтті шайқай алмайсыз, тек салқын қайнамаған сүтті қолданыңыз  «Көпірген сүтпен кофе дайындау» тарауында сипатталған капучинаторды қолданыңыз.  Жоғары және тар шыныаяқты қолданыңыз
Аспап жұмыс істемейді, индикация жанбайды	Желіде кернеу жоқ  Қуат баусымы зақымданған	Желіде кернеудің болуын тексеріңіз  Аспапты жөндеу үшін авторизацияланған сервис орталығына дереу жүгініңіз

## Сақтау және іске асыру қағидалары

Бұйым ауа температурасы  $-20^{\circ}\text{C}$ -тан  $+40^{\circ}\text{C}$ -қа дейін және салыстырмалы ылғалдылығы 80% дейінгі үй-жайда сақталуы тиіс.

Бұйымдар сақталатын бөлмелерде булары немесе газдары коррозия тудыруы мүмкін қышқылдардың, сілтілердің және басқа да химиялық белсенді заттардың буы болмауы тиіс.

Сату жеткізуге жасалған келісім шарттарға сәйкес жүзеге асырылады.

## Тасымалдау қағидалары

Қаптамадағы бұйымдар мен деректер тасығыштар автомобиль, теміржол, теңіз және авиациялық (саңылаусыздандырылған бөліктерде) көлік түрлерімен оларды ластанудан және атмосфералық жауын-шашыннан қорғау шартымен кез келген қашықтыққа тасымалдануы мүмкін. Тасымалдау көліктің әр түрінде қолданылатын тасымалдау ережелеріне сәйкес жүзеге асырылуы керек. Қапталған бұйымдары бар тасымалдау ыдысын көлік құралдарына орналастыру және бекіту, оның орнықты орналасуын қамтамасыз етуге және тасымалдау кезінде орын ауыстыруға жол бермеуге тиіс.

## Өнімді тиісті кәдеге жарату



Өнімдегі немесе оның сипаттамасындағы бұл таңба бұл өнімнің қызмет ету мерзімі аяқталғаннан кейін басқа үй қалдықтарымен бірге кәдеге жаратуға жатқызылмайтынын көрсетеді. Қалдықтарды бақылаусыз кәдеге жарату салдарынан қоршаған ортаға немесе адам денсаулығына ықтимал зиян келтірудің алдын алу үшін осы өнімді қалдықтардың басқа түрлерінен бөліп, оны материалдық ресурстарды ұтымды қайта пайдалану үшін тиісті түрде кәдеге жаратыңыз.

Үй тұтынушылары бұл аспапты экологиялық қауіпсіз қайта өңдеу үшін қайда және қалай жеткізу керектігі туралы толық ақпарат алу үшін өнімді сатып алған бөлшек сауда өкіліне немесе жергілікті билік органына хабарласуы тиіс.

Өнеркәсіптік тұтынушылар жеткізушімен байланысып, сатып алу келісім-шартының мерзімдері мен шарттарын тексеруі тиіс. Бұл өнімді басқа коммерциялық қалдықтармен бірге кәдеге жаратуға болмайды.



## Сертификаттау және кепілдік

Multinel Krema KO TP 004/2011, KO TP 020/2011 және ЕАЭО TP 037/2016 талаптарына сәйкес келеді.

Кепілдік келесі шарттар сақталған жағдайда қолданылады:

- тұтынушыға бұйыммен жиынтықта берілетін құжаттамада баяндалған пайдалану қағидалары мен шарттары бұзылмаған;
- тауарды тұтынушыға бергеннен кейін пайда болған механикалық зақымданулар, біліксіз жөндеу іздері болмаса, бұйымның құралымы немесе сызбасы өзгермесе;
- өрттен, найзағайдан немесе басқа табиғи құбылыстардан, қасақана немесе абайсыз әрекеттерден, абайсызда жұмыс істеуден, жоғары немесе төмен температураның әсерінен, тоттанудан, тотығудан, бұйымның ішіне бөгде нәрселердің, заттардың, сұйықтықтардың, жәндіктердің және т. б. түсуінен туындаған зақым немесе ақаулар жоқ;
- бұйымның сериялық нөмірі мен үлгісі бар тұтас таңбалаудың болуы.

Кепілдік міндеттемелері шығыс материалдарына (мысалы, аккумуляторлар), әрлеу және корпус бөлшектеріне, аксессуарларға және пайдалану мерзімі шектеулі басқа да бөлшектерге, сондай-ақ бұйымға қоса берілетін құжаттамаға қолданылмайды.

Multinel Krema бұйымының кепілдік мерзімі тауарды сатып алған күннен бастап 12 айды құрайды.

**Производитель**

Guangdong Orowa Technology Co.,Ltd

**Адрес завода-изготовителя**

N°9 Qizan Road, Northwest village, Xingtan Town, Shunde district, Foshan City, 528306, Guangdong Province, China

**Сделано в КНР****Уполномоченное изготовителем лицо (импортер)**

ООО «Р-Дистрибуция»

**Адрес**

Россия, 195267, г. Санкт-Петербург, пр-кт. Просвещения, д. 86, к. 1, офис 12-Н

**Телефон** 8 800 755-56-29

**Дата изготовления** август 2024 г.

**Срок гарантии** 1 год

**Өндіруші**

Guangdong Orowa Technology Co.,Ltd

**Өндіруші зауыттың мекенжайы**

N°9 Qizan Road, Northwest village, Xingtan Town, Shunde district, Foshan City, 528306, Guangdong Province, China

**ҚХР-да жасалған****Дайындаушы уәкілеттік берген тұлға (импорттаушы)**

«Р-Дистрибуция» ЖШҚ

**Мекенжайы**

Ресей, 195267, Санкт-Петербург қ., Просвещение даңғ., 86-үй, 1-ғимарат, 12-Н кеңсе

**Телефон** 8 800 755-56-29

**Дайындалған күні** тамыз 2024 ж.

**Кепілдік мерзімі** 1 жыл

**ҚР аумағында тауардың сапасы**

**бойынша шағымдарды қабылдайды**  
«Технодом Сервис» ЖШС,  
Қазақстан Республикасы, 050062,  
Алматы қаласы, Әуезов ауданы,  
Өтеген Батыр көшесі, 73-үй,  
тел. 8 771 712 55 55



**EAC**